

MODELJAAR 2025 | 1 JANUARI 2025

PRIJSLIJST VOLVO EX40



VEILIGHEID VOOR VEILIGHEID NA

En aan alle kanten van de auto

DUURZAAM

De grenzen van duurzaamheid opnieuw verlegd

VERBONDEN MET DE WERELD

Via revolutionaire infotainmenttechnologie

VOLVO

INHOUD

3 MODELPROGRAMMA

9 VEILIGHEID

12 DUURZAAMHEID

13 ELEKTRISCH RIJDEN

14 INFOTAINMENT

15 INTERIEUR

17 EXTERIEUR

19 PACKS

21 OPTIES

25 ACCESSOIRES

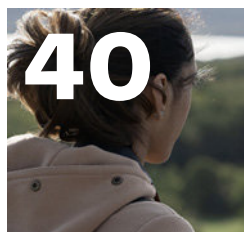

28 GARANTIE

29 STANDAARD-
UITRUSTING &
VARIANTEN

35 TECHNISCHE
SPECIFICATIES

38 CARE BY VOLVO

39 VOLVO CAR
FINANCIAL
SERVICES

40 VOLVO CAR LEASE

41 VOETNOTEN

MODELPROGRAMMA



 Kijk voor meer informatie op pagina 35

Single Motor

Elektrificatie

Zuinigheidscategorie (vanaf)	
Accucapaciteit (nominaal)	70 kWu
Range maximaal	479 km
Verbruik (kWu/100 km) vanaf	17,1
Oplaadsnelheid (DC)	180 kW
Snelladen (10-80%)	26 min.
Boordlader	11 kW

Prestaties

Vermogen/koppel	238 pk / 420 Nm
Acceleratie (0-100 km/u)	7,3 seconden
Topsnelheid	180 km/u
Aandrijving	RWD
Trekgewicht	1.500 kg

Single Motor Extended Range

Elektrificatie

Zuinigheidscategorie (vanaf)	
Accucapaciteit (nominaal)	85 kWu
Range maximaal	575 km
Verbruik (kWu/100 km) vanaf	16,6
Oplaadsnelheid (DC)	205 kW
Snelladen (10-80%)	28 min.
Boordlader	11 kW

Prestaties

Vermogen/koppel	252 pk / 420 Nm
Acceleratie (0-100 km/u)	7,3 seconden
Topsnelheid	180 km/u
Aandrijving	RWD
Trekgewicht	1.500 kg

Twin Motor Performance

Elektrificatie

Zuinigheidscategorie (vanaf)	
Accucapaciteit (nominaal)	85 kWu
Range maximaal	536 km
Verbruik (kWu/100 km) vanaf	17,6
Oplaadsnelheid (DC)	205 kW
Snelladen (10-80%)	28 min.
Boordlader	11 kW

Prestaties

Vermogen/koppel	442 pk / 670 Nm
Acceleratie (0-100 km/u)	4,6 seconden
Topsnelheid	180 km/u
Aandrijving	AWD
Trekgewicht	1.800 kg

MODELPROGRAMMA



 Kijk voor meer informatie op pagina 29

ESSENTIAL UITRUSTING

- Safety Assistance met o.a. automatisch noodremassistent met herkenning van voertuigen, fietsers, voetgangers en grote dieren
- Google infotainment met Google Maps navigatie en 48 maanden databundel
- High Performance Audio met 8 luidsprekers en 330 Watt versterker
- Park assist achter
- Park assist camera achter
- Vapour Grey metallic lak
- Bella textiel bekleding
- Dual zone climate control
- 19" 5-Dubbel spaaks velgen

CORE UITRUSTING

- Park Assist voor en achter
- Automatisch dimmende binnen- en buitenspiegels
- Draadloos opladen telefoon
- Zittingverlenging
- 4-voudig elektrisch verstelbare lendesteunen voor
- City Canvas textiel bekleding

BUSINESS EDITION UITRUSTING

- Driver Assist met o.a. Adaptive Cruise Control en Pilot Assist
- Driver Awareness met o.a. BLIS (Blind Spot Information System)
- Extra getint glas achter (niet voor Plus en Ultra)
- Visual Park Assist (incl. 360° view) met front "Fisheye" view en Side Park assist (niet voor Plus)

VERKRIJGBAAR MET

SINGLE MOTOR

SINGLE MOTOR

SINGLE MOTOR

SINGLE MOTOR EXTENDED RANGE

SINGLE MOTOR EXTENDED RANGE

MODELPROGRAMMA



 Kijk voor meer informatie op pagina 29

PLUS UITRUSTING

- Bovenop Core uitrusting
- Verwarmbaar stuurwiel
- Verwarmbare voorstoelen
- Warmtepomp
- Keyless Drive
- Elektrisch bedienbare achterklep
- 19" 5-Spaaks Black/ Diamond cut velgen



ULTRA UITRUSTING

- Dak uitgevoerd in Black Stone solid
- Elektrisch bedienbaar glazen panoramisch schuif-/kanteldak met elektrisch bedienbaar zonnescerm
- Elektrisch verstelbare bestuurdersstoel met geheugenfunctie
- Elektrisch verstelbare passagiersstoel
- Elektrisch neerklapbare hoofdsteunen achter
- Premium Audio by Harman Kardon

VERKRIJGBAAR MET

SINGLE MOTOR

SINGLE MOTOR EXTENDED RANGE

TWIN MOTOR PERFORMANCE

SINGLE MOTOR EXTENDED RANGE

TWIN MOTOR PERFORMANCE

BLACK EDITION



Extra uitrusting Plus - Black Edition

(Bovenop Plus uitrusting)

20" 5-Spaaks Black velgen met 235/45 R20 banden voor en 255/40 R20 banden achter
Onyx Black metallic lak
Glossy Black logo in grille
Glossy Black logo en emblemen achterzijde
Extra getint glas achterportieren en achterraut

Pixel LED koplampen met adaptieve bochtverlichting
Koplampreinigingsinstallatie
LED mistlampen voor
Visual Park Assist (incl. 360° view) met Front "Fisheye" view en Side Park assist
Premium Audio by Harman Kardon

Extra uitrusting Ultra - Black Edition

(Bovenop Ultra uitrusting)

20" 5-Spaaks Black velgen met 235/45 R20 banden voor en 255/40 R20 banden achter
Onyx Black metallic lak
Glossy Black logo in grille
Glossy Black logo en emblemen achterzijde
Extra getint glas achterportieren en achterraut

Pixel LED koplampen met adaptieve bochtverlichting
Koplampreinigingsinstallatie
LED mistlampen voor
Connect MicroTech / Nubuck (textiel) bekleding met Sport vloermatten, Topography inleg en verlichtingspack 2

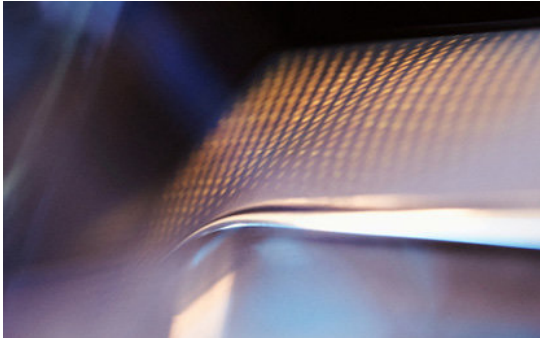

MODELPROGRAMMA PRIJZEN^{3, 4}

UITRUSTING

SINGLE MOTOR

SINGLE MOTOR EXTENDED RANGE

TWIN MOTOR PERFORMANCE

Essential

Netto catalogusprijs	€ 36.494,21
BPM	€ 667
Fiscale waarde ¹	€ 44.825
Kosten rijklaar ²	€ 1.170
Consumentenadviesprijs³	€ 45.995

Core

Netto catalogusprijs	€ 38.973,55
BPM	€ 667
Fiscale waarde ¹	€ 47.825
Kosten rijklaar ²	€ 1.170
Consumentenadviesprijs³	€ 48.995

Netto catalogusprijs	€ 41.452,89
BPM	€ 667
Fiscale waarde ¹	€ 50.825
Kosten rijklaar ²	€ 1.170
Consumentenadviesprijs³	€ 51.995

Business Edition

Netto catalogusprijs	€ 39.800,00
BPM	€ 667
Fiscale waarde ¹	€ 48.825
Kosten rijklaar ²	€ 1.170
Consumentenadviesprijs	€ 49.995

Netto catalogusprijs	€ 42.279,34
BPM	€ 667
Fiscale waarde ¹	€ 51.825
Kosten rijklaar ²	€ 1.170
Consumentenadviesprijs³	€ 52.995

*

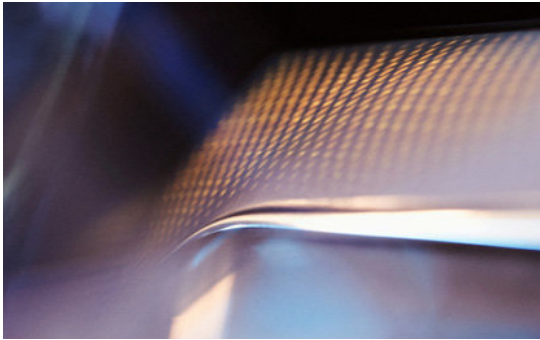
MODELPROGRAMMA PRIJZEN^{3, 4}

UITRUSTING

SINGLE MOTOR

SINGLE MOTOR EXTENDED RANGE

TWIN MOTOR PERFORMANCE

Plus

Netto catalogusprijs	€ 41.866,12
BPM	€ 667
Fiscale waarde ¹	€ 51.325
Kosten rijklaar ²	€ 1.170

Consumentenadviesprijs³ € 52.495

Netto catalogusprijs	€ 44.345,45
BPM	€ 667
Fiscale waarde ¹	€ 54.325
Kosten rijklaar ²	€ 1.170

Consumentenadviesprijs³ € 55.495

Netto catalogusprijs	€ 47.651,24
BPM	€ 667
Fiscale waarde ¹	€ 58.325
Kosten rijklaar ²	€ 1.170

Consumentenadviesprijs³ € 59.495

Plus - Black Edition

Netto catalogusprijs	€ 43.932,23
BPM	€ 667
Fiscale waarde ¹	€ 53.825
Kosten rijklaar ²	€ 1.170

Consumentenadviesprijs³ € 54.995

Netto catalogusprijs	€ 46.411,57
BPM	€ 667
Fiscale waarde ¹	€ 56.825
Kosten rijklaar ²	€ 1.170

Consumentenadviesprijs³ € 57.995

Netto catalogusprijs	€ 49.717,36
BPM	€ 667
Fiscale waarde ¹	€ 60.825
Kosten rijklaar ²	€ 1.170

Consumentenadviesprijs³ € 61.995

Ultra

Netto catalogusprijs	€ 46.824,97
BPM	€ 667
Fiscale waarde ¹	€ 57.325
Kosten rijklaar ²	€ 1.170

Consumentenadviesprijs³ € 58.495

Netto catalogusprijs	€ 50.130,58
BPM	€ 667
Fiscale waarde ¹	€ 61.325
Kosten rijklaar ²	€ 1.170

Consumentenadviesprijs³ € 62.495

Ultra - Black Edition

Netto catalogusprijs	€ 48.890,91
BPM	€ 667
Fiscale waarde ¹	€ 59.825
Kosten rijklaar ²	€ 1.170

Consumentenadviesprijs³ € 60.995

Netto catalogusprijs	€ 52.196,69
BPM	€ 667
Fiscale waarde ¹	€ 63.825
Kosten rijklaar ²	€ 1.170

Consumentenadviesprijs³ € 64.995

*

VEILIGHEID

GROOTS IN VEILIGHEID



 Kijk voor meer informatie op pagina 24

Volvo ziet alles

Wij zien een wereld voor ons waarin botsingen in een Volvo niet meer voorkomen. Daarom blijven we onze veiligheidsnormen voortdurend aanscherpen.

Die veiligheidsfocus richt zich niet alleen op inzittenden, maar op iedereen en alles om de auto heen. Uw Volvo is uitgerust met de meest vooruitstrevende waarnemingen anticiperings-technologie, en reageert adequaat op elke denkbare onveilige situatie.

Driver Awareness

Driver Awareness biedt ondersteuning in druk verkeer en bij het achteruitrijden. Wanneer een voertuig de dode hoek nadert kan BLIS (Blind Spot Information System) de bestuurder waarschuwen. Mocht de bestuurder toch in het pad van een ander voertuig komen, dan kan BLIS terugsturen naar de rijstrook.

Om parkeren veiliger te maken kan Cross Traffic Alert waarschuwen voor kruisend verkeer wanneer achteruitgereden wordt uit een parkeervak met beperkt zicht naar achteren. Het kan zelfs remmen als er een risico op een aanrijding is.

Als een aanrijding niet kan worden vermeden, worden de veiligheidsgordels vlak voor de botsing aangespannen om de inzittenden in de juiste positie te houden. De remmen worden geactiveerd als de auto stilstaat om het risico op whiplashletsel te beperken. Onze geavanceerde veiligheidsassistentietechnologie helpt je uit de gevarezone te blijven. Als het nodig is om een aanrijding te voorkomen, waarschuwt de auto en remt als dat nodig is. De auto kan andere voertuigen, voetgangers, fietsers en grote dieren voor u herkennen - dag en nacht. De auto helpt ook botsingen met tegenliggers op kruispunten voorkomen. Als een andere auto op uw rijstrook nadert en een botsing niet kan worden vermeden, remt de auto automatisch om de gevolgen te beperken. Als het rijgedrag van de bestuurder tekenen van afleiding of vermoeidheid vertoont, wordt de bestuurder vanzelf gewaarschuwd.

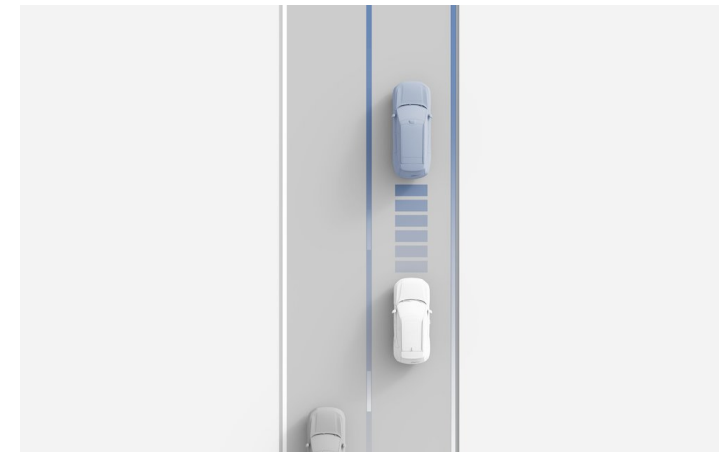

BLIS met stuurassistent

BLIS (Blind Spot Information System) biedt ondersteuning bij het wisselen van rijstrook in druk verkeer door de bestuurder middels lichtsignalen in de buitenspiegel te attenderen op de aanwezigheid van voertuigen in de dode hoek.

Als de bestuurder desondanks de richtingaanwijzers activeert, of in het pad van een ander voertuig stuurt, kan het systeem indien nodig helpen bij het terugsturen naar de rijstrook om zo een botsing te voorkomen.

BLIS waarschuwt voor snel naderende voertuigen tot 70 meter afstand. Het systeem werkt in verschillende weers- en lichtomstandigheden, overdag of 's nachts.



Driver Alert System

Het Driver Alert System is ontworpen om afleiding en slaperigheid te voorkomen. De optimale ondersteuning die vooruitdenkt zonder aandacht van de bestuurder te vragen.

Pilot Assist

Deze ondersteunende technologie voor bestuurdersassistentie zorgt voor soepel en intuïtief rijden vanuit stilstand tot ongeveer 130 km/u op snelwegen met één of meerdere rijstroken. Naast het aanhouden van een ingestelde snelheid en het aanpassen van de snelheid aan die van het overige verkeer, ondersteunt de auto de bestuurder door te zoeken naar rijstrookmarkeringen en een zachte stuurhulp om de auto te centreren op zijn rijstrook.

Pilot Assist maakt ook rijden in stilstaand verkeer makkelijker. De auto volgt de voorligger en kan indien nodig automatisch remmen. In stop-en-go verkeer kan de auto de voorligger volgen en indien nodig automatisch afremmen tot stilstand in dien nodig. Als de voorligger alleen heel even stopt, kan de auto hem weer gaan volgen als hij weer vertrekt. En als u wordt afgeleid en niet merkt dat het verkeer voor u alweer in beweging is, geeft de auto een waarschuwing zodat u weer verder kunt rijden.

Als de auto na herhaalde waarschuwingen geen actie van de bestuurder merkt, vertraagt de auto automatisch tot een volledige stop. De alarmlichten gaan aan en er wordt verbinding gemaakt met de hulpdiensten.



Lane Change Assist

Pilot Assist biedt ook ondersteuning bij het wisselen van rijstrook bij snelheden tussen 65-130 km/u. Bij een rijstrookwissel hoeft de bestuurder alleen maar richting aan te geven.

Als er voldoende tijd en ruimte is om de rijstrookverandering te voltooien, kan de auto automatisch van rijstrook veranderen. De bestuurder moet het stuur vasthouden tijdens de manoeuvre. Het bestuurdersdisplay kan de bestuurder op de hoogte houden en laten zien wat er gebeurt.



Connected Safety

Connected Safety is een unieke, cloudgebaseerde veiligheidsfunctie die de bestuurder en andere verbonden bestuurders waarschuwt voor gevaarlijke situaties op de weg zodat de bestuurder het rijgedrag aan kan passen.

De auto monitort zijn eigen gedrag tijdens accelereren, remmen en het nemen van bochten op basis van de actuele weersgegevens. Als de auto een lage wegfrictie detecteert, wordt de bestuurder gewaarschuwd op het bestuurdersdisplay. Tegelijkertijd worden bestuurders van andere verbonden auto's in de buurt gewaarschuwd via de cloud. De bestuurder wordt ook gewaarschuwd als een ander verbonden voertuig op de weg gladheid detecteert. Hetzelfde geldt als een verbonden voertuig op de weg stilstaat met geactiveerde alarmlichten, zodat de bestuurder op de hoogte is van de mogelijk riskante verkeerssituatie.



Volvo en het klimaat

Hoe meer elektrische auto's hoe minder uitlaatgassen. Daarom werkt Volvo sinds 2019 aan het terugdringen van CO2-uitstoot met 40% over de hele value chain in 2025.

Ook ontwikkelen we een ecosysteem voor elektrificatie van ons merk, waarmee we de klanttevredenheid én de merktrouw verhogen. Dit is cruciaal in ons streven in respectievelijk 25% BEV in 2025 en 100% BEV in 2030 te verkopen. En we blijven verbeteren. Want ook wat betreft de energiezuinigheid van onze auto's valt er nog veel winst te behalen. Dat betekent dat we onze focus leggen op het gewicht, de aerodynamica, de aandrijflijnen, de rolweerstand en de algehele elektrische architectuur van de auto's.

VOLVO EN DE CIRCULAIRE ECONOMIE

Hergebruik is de sleutel tot een schonere en betere wereld. En dan ook nog afvalvrij hergebruik. We produceren afvalvrij en verhogen de efficiëntie van het hergebruik middels een gesloten grondstofkringloop. In 2025 moeten onze auto's voor minimaal 25% uit gerecycled biologisch materiaal bestaan. Met het circulair ontwerpen van

onderdelen verlengen we de levensduur van onze auto's. En daarmee boeken niet alleen wij meer winst; ook het milieu profiteert. Tot slot richten we ons op het optimaliseren van het huidige zakelijk deel van onze auto's en het creëren van nieuw aanbod. Zo verhogen we de bedrijfswaarde uit onderdelen, en uit autogebruik in het algemeen.

Goed op weg

Behalve dat we bijdragen aan verdere verduurzaming van de gehele autobranche, streven we naar een leidende positie in ethisch en verantwoord zakendoen.

Dat houdt in dat we ons hardmaken voor het beschermen van het welzijn en de rechten van onze mensen binnen onze organisatie, en dat we blijven optreden tegen corruptie en andere onethische praktijken.



Elektrisch rijden

De state of the art lithium-ion hoogspanningsaccu biedt een competitieve actieradius en een laag zwaartepunt waardoor uw auto nog stabiel rijdt. De krachtige ingebouwde lader zorgt voor snelle oplaadmogelijkheden, zowel bij u thuis als onderweg.

THUIS VEILIG OPLADEN

U wilt uw nieuwe Volvo overal veilig kunnen opladen, ook bij u thuis. Het opladen van de auto vereist een hoog vermogen voor een aantal uren. Niet iedere huisinstallatie is daarvoor geschikt. Om de veiligheid te borgen dient uw installatie op een aantal kritieke punten gecontroleerd te worden. Hiervoor kunt u een advies op maat krijgen, zodat u niet voor verrassingen komt te staan. Een veilig idee.



LAADINSTALLATIE

Volvo beschikt over een complete laadoplossing om uw Volvo snel en veilig op te laden. Via onze partner kunt u een Volvo wallbox bestellen, inclusief installatieservice.



Laadkabels

Er zijn twee verschillende typen laadkabels leverbaar in diverse lengtes:

- Type 2 (Mode 3)-stekker (publiek laadpunt/thuislaadinstallatie)
- CEE-stekker (rode krachtstroomstekker)

Af fabriek wordt de auto standaard geleverd met een 6 meter Type 2 (Mode 3) 3-fase-laadkabel voor veilig laden bij een publiek laadpunt of thuislaadinstallatie. Uw Volvo-dealer kan als accessoire een extra 6 meter CEE-laadkabel of Type 2 (Mode 3)-laadkabel leveren.

Laadpas

Om bij een publiek laadpunt de Volvo op te laden is een laadpas vereist om het stroomverbruik te verrekenen. Bij uw Volvo kunt u via de Volvo Cars app bij onze partner Digital Charging Solutions een laadpas aanvragen.

GARANTIE EN ONDERHOUD

Uw nieuwe Volvo is voorzien van 3 jaar garantie. Er geldt een kilometerbeperking van 100.000 binnen de genoemde periode. Op het 400V accupakket van de Volvo is een garantie van 8 jaar of 160.000 km (afhankelijk van wat het eerst bereikt wordt) van toepassing.



Verbonden met de wereld

Dankzij de ingebouwde Google-apps en -diensten is uw Volvo net zo intuïtief te als uw smartphone. De stemgestuurde Google Assistant voert opdrachten uit terwijl u rijdt. Bel of sms vrienden, stel bestemmingen in, verander de temperatuur in de auto, selecteer muziek, vraag naar online informatie of bedien aangesloten apparaten in uw huis. Dit infotainmentsysteem van de nieuwe generatie past zich aan en biedt ongekennde personalisatie voor een naadloze rijervaring. Uw auto is volledig digitaal verbonden - zelfs zonder telefoon.

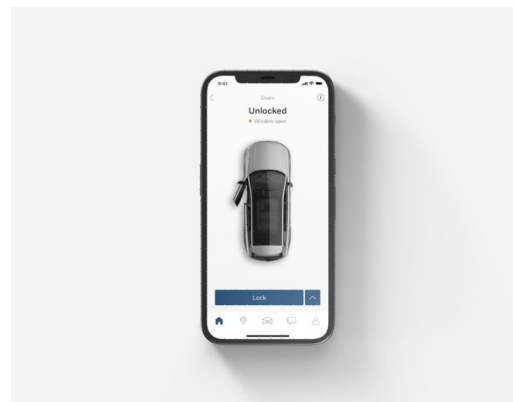

Volvo Cars app

De Volvo Cars app verbindt u met uw Volvo en maakt het mogelijk om verschillende functies van de auto op afstand te bedienen. Met uw telefoon kunt u uw geparkeerde auto op afstand pre-conditionen, de laadstatus van de auto controleren, de locatie bekijken, het opladen plannen, de portieren vergrendelen of ontgrendelen en nog veel meer. U kunt ook eenvoudig gemaakte ritten bijhouden of ze opslaan in het rijlogboek.

Google Maps

Ons hybride navigatiesysteem is volledig gebaseerd op de smartphone-versie van Google Maps, maar aangepast voor gebruik in de auto. Kaarten zijn altijd up-to-date (kaartupdates zijn niet nodig) en worden tijdens het rijden in de cache van de auto opgeslagen. Opgeslagen favorieten (zoals Thuis of Werk) en recente zoekopdrachten naar bestemmingen worden gedeeld tussen smartphone en auto (indien ingelogd). Google Maps bevat ook functionaliteiten specifiek voor EV, zoals zoeken naar oplaadstations, actieradiusindicatie en nog veel meer.

Google Assistant

Verwerkt zowel spraakherkenning en -bediening als spraakfeedback. Voor het bedienen van bijna alle functies (bijvoorbeeld klimaat), navigatie, telefoon en media. U kunt ook alle online informatie opvragen over bijvoorbeeld openingstijden, en verbonden apparaten bedienen met Google Assistant. Gewoon natuurlijk praten en de aandacht bij het verkeer houden - stembesturing is een perfecte aanvulling op de displays en andere bedieningselementen in uw Volvo.

Draadloos op de hoogte

Apple CarPlay maakt het mogelijk om een iPhone te integreren met uw Volvo. Hiermee heeft u in de auto toegang tot uw favoriete iPhone-apps om te navigeren, te bellen, berichten te ontvangen en van muziek te genieten terwijl u rijdt. De spraakbesturing via Siri is speciaal aangepast om veilig te kunnen blijven rijden. U kunt Apple CarPlay ook eenvoudig bedienen vanaf het centrale display. De iPhone wordt aangesloten op een USB-aansluiting in de middenconsole die ook de accu oplaadt.



INTERIEUR

R100 Bella Textiel

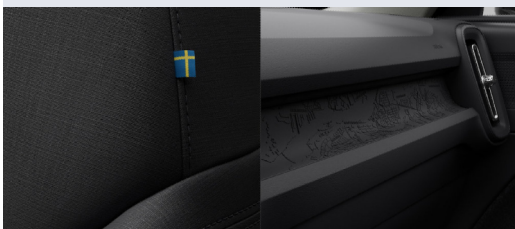
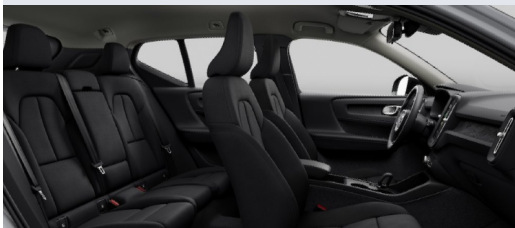

Bella textiel bekleding in de kleurstelling Charcoal in Charcoal Interieur. City Map Inleg. Blond hemelbekleding.

Verlichtingspack 1: leeslampen voor, leeslampen achter, verlichting links in bagageruimte en verlichte make-up spiegels.

Standaard voor Essential

R780 City Canvas Textiel

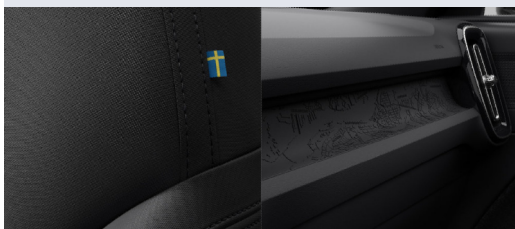
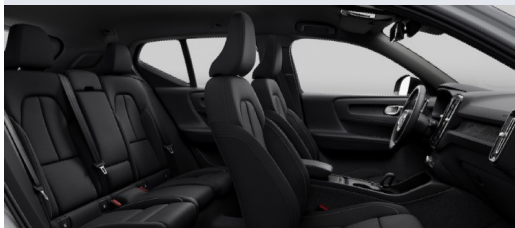

City Canvas textiel bekleding in de kleurstelling Charcoal in Charcoal interieur. City Map inleg. Charcoal hemelbekleding.

Verlichtingspack 1: leeslampen voor, leeslampen achter, verlichting links in bagageruimte en verlichte make-up spiegels.

Standaard voor Core, Business Edition, Plus, Plus - Black Edition & Ultra

R980 Connect MicroTech / Nubuck textiel

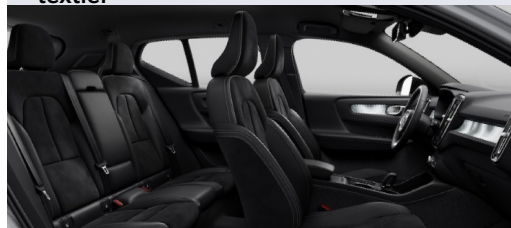

Connect MicroTech / Nubuck (textiel) bekleding in de kleurstelling Charcoal in Charcoal interieur met Sport vloermatten en Topography inleg. Charcoal hemelbekleding.

Verlichtingspack 2: sfeerverlichting voor en achter, verlichting vanuit geopende achterklep, achterzijde middenconsole, deurvakken voor en sfeerverlichting in de voorportieren.

Standaard voor Ultra - Black Edition

Meerprijs voor Core, Business Edition, Plus & Ultra

excl. btw
incl. btw

€ 1.235,54
€ 1.495

Y980 Connect MicroTech / Nubuck textiel

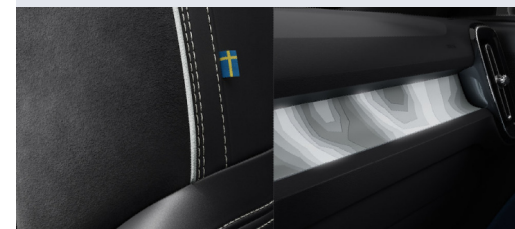

Connect MicroTech / Nubuck (textiel) bekleding in de kleurstelling Charcoal in Charcoal interieur met Fjord Blue inleg deurpanelen, tapijt en vloermatten. Topography inleg. Charcoal hemelbekleding

Niet in combinatie met exterieurkleur 733.

Verlichtingspack 2: sfeerverlichting voor en achter, verlichting vanuit geopende achterklep, achterzijde middenconsole, deurvakken voor en sfeerverlichting in de voorportieren.

Meerprijs voor Core, Business Edition, Plus & Ultra

excl. btw
incl. btw

€ 1.400,83
€ 1.695

INTERIEUR

RN80 MicroTech



MicroTech bekleding in de kleurstelling Charcoal in Charcoal interieur met Sport vloermatten, Topography inleg. Charcoal hemelbekleding.

Verlichtingspack 2: sfeerverlichting voor en achter, verlichting vanuit geopende achterklep, achterzijde middenconsole, deurvakken voor en sfeerverlichting in de voorportieren.

Meerprijs voor Core, Business Edition, Plus & Ultra

excl. btw
incl. btw

€ 1.483,47
€ 1.795

RND0 MicroTech



MicroTech bekleding in de kleurstelling Dawn in Dawn interieur met Sport vloermatten, Driftwood inleg. Charcoal hemelbekleding.

Verlichtingspack 2: sfeerverlichting voor en achter, verlichting vanuit geopende achterklep, achterzijde middenconsole, deurvakken voor en sfeerverlichting in de voorportieren.

Meerprijs voor Core, Business Edition, Plus & Ultra

excl. btw
incl. btw

€ 1.483,47
€ 1.795

R8Z0 Tailored Wool Blend



Tailored Wool Blend (wolmix) bekleding in de kleurstelling Midnight Zinc met Sport vloermatten, Topography inleg. Orrefors™ kristallen pookknop. Charcoal hemelbekleding.

Verlichtingspack 2: sfeerverlichting voor en achter, verlichting vanuit geopende achterklep, achterzijde middenconsole, deurvakken voor en sfeerverlichting in de voorportieren.

Meerprijs voor Core, Business Edition, Plus & Ultra

excl. btw
incl. btw

€ 1.814,05
€ 2.195

EXTERIEUR



740 Vapour Grey

Metallic lak

Een metallic effen effect in neutraal grijs met een mistig tintje, geïnspireerd op winderige Scandinavische kalkstenen huizen. Geeft de auto een lichte, beweeglijke uitstraling. De effen look verandert in licht, glinsterend metallic in het zonlicht.

Standaard

735 Silver Dawn

Metallic lak

De nieuwe interpretatie van de klassieke zilvermetallic. Een moderne, elegante kleur die glinstert van warm geel in fel licht tot kouder blauwachtig, meer solide tinten in de schaduw.

Meerprijs

excl. btw € 822,31
incl. btw € 995

717 Onyx Black

Metallic lak

Elegante, diepzwarte metallic met een schitterende schittering bij fel daglicht en een solide donkerheid bij weinig licht.

Standaard voor Black Edition

Meerprijs

excl. btw € 822,31
incl. btw € 995

734 Fjord Blue

Metallic lak

Geïnspireerd door de natuur en oceanen geeft deze diepblauwe kleur met een vleugje groen een dichte, dynamische uitdrukking.

Niet leverbaar voor Essential.

Meerprijs

excl. btw € 822,31
incl. btw € 995

743 Sand Dune

Metallic lak

Een warme, zandkleurige solid effect metallic met glazen vlokken die fonkelen als zand in de zon. Deze kleur is geïnspireerd op de zandduinen aan de Zweedse westkust en geeft een natuurlijke, contrasterende uitstraling.

Niet leverbaar voor Essential.

Meerprijs

excl. btw € 822,31
incl. btw € 995

EXTERIEUR



733 Sage Green

Metallic lak

Een grijsgroene metallic met een trendy, solide uitstraling die een sterke indruk geeft van urban design. Met ingebedde fijne gouden glasvlokken die schitteren in direct zonlicht.

Niet leverbaar voor Essential.

Meerprijs

excl. btw € 822,31
incl. btw **€ 995**

707 Crystal White

Metallic lak

Glinsterende, fonkelende witte parelmoerkleur opgebouwd uit drie lagen vacht die een zacht, diep parelmoereffect geeft voor een zijdezachte, gladde uitstraling en een pure exclusieve look.

Meerprijs

excl. btw € 822,31
incl. btw **€ 995**

626 Cloud Blue

Solid lak

Een pure, licht effen blauwe kleur met een witachtig karakter, geïnspireerd op de koude lucht van besneeuwde Zweedse winterlandschappen.

Niet leverbaar voor Essential.

Meerprijs

excl. btw € 822,31
incl. btw **€ 995**

160 Dak uitgevoerd in Black Stone Solid

Het contrasterende Black Stone Solid dak past perfect bij de hoogglans zwarte exterieurdetails en voegt extra karakter toe aan de eigentijdse look van de auto.

Niet i.c.m. exterieurkleur Onyx Black metallic.

Standaard voor Ultra

Meerprijs voor Plus

excl. btw € 450,41
incl. btw **€ 545**

PACKS



Driver Assist

Driver Assistance

Adaptive Cruise Control met Pilot Assist
(reguliere cruise control vervalt)

Driver Awareness

Blind Spot Information System - BLIS
met Lane Change Merge Assist, Cross
Traffic Alert met Auto Brake,
Collision Warning & Mitigation Support
achter en Steer Assist

**Standaard voor Business Edition,
Plus, Plus - Black Edition, Ultra en
Ultra - Black Edition**

Meerprijs voor Core

excl. btw	€ 987,60
incl. btw	€ 1.195

Power Seat

Elektrisch bedienbare bestuurdersstoel
met geheugenfunctie. Elektrische
bedienbare passagiersstoel. Elektrisch
neerklapbare hoofdsteunen achter.

**Standaard voor Ultra en Ultra -
Black Edition**

**Meerprijs voor Plus en Plus -
Black Edition**

excl. btw	€ 739,67
incl. btw	€ 895



PACKS



Climate pack

Verwarmbaar stuurwiel.

Verwarmbare voorstoelen.

Warmtepomp (range verlenger)

De warmtepomp is voornamelijk bedoeld om de actieradius te vergroten en de accu te ontzien. De warmtepomp haalt thermische energie uit de

Standaard voor Plus, Plus - Black Edition, Ultra en Ultra - Black Edition

Meerprijs voor Core & Business Edition

excl. btw

€ 987,60

incl. btw

€ 1.195

omgevingslucht of de accu en geeft deze af om het interieur te verwarmen wanneer het buiten koud is. En doordat de warmtepomp de airconditioning zuiniger laat werken, wordt elektrische energie bespaard bij temperaturen van 5°C tot 25°C. De warmtepomp kan bovendien de accu helpen verwarmen of koelen om de prestaties en actieradius te optimaliseren tijdens lange ritten of bij zware belading.

Kijk op: <https://www.volvocars.nl/range> voor meer informatie over de range in diverse omstandigheden.

Lighting Pack

LED mistlampen voor
Koplampreinigingsinstallatie

Pixel LED koplampen met adaptieve bochtverlichting

Met 84 pixels welke zich automatisch aanpassen aan de lichtomstandigheden. Elke led wordt afzonderlijk aangestuurd door een camera aan de voorzijde en schakelt onafhankelijk aan en uit om het lichtpatroon te optimaliseren zonder andere bestuurders te verblinden.

Standaard voor Plus - Black Edition en Ultra - Black Edition

Meerprijs voor Core, Business Edition, Plus en Ultra

excl. btw

€ 1.152,89

incl. btw

€ 1.395



OPTIES



19" 5-Dubbel spaaks Silver

Velgen met 235/50 R19 banden
voor en 255/50 R19 banden achter

**Standaard voor Essential, Core
en Business Edition**



19" 5-spaaks Black / Diamond Cut

(1332)

Velgen met 235/50 R19 banden
voor en 255/45 R19 banden achter

Standaard voor Plus en Ultra

**Meerprijs voor Essential, Core
en Business Edition**

excl. btw € 99,17
incl. btw **€ 120**



20" 5-spaaks Black / Diamond Cut

(1185)

Velgen met 235/45 R20 banden
voor en 255/40 R20 banden achter

**Meerprijs voor Core, Business
Edition, Plus en Ultra**

excl. btw € 545,45
incl. btw **€ 660**



All Season banden

(alleen i.c.m. 19" velgen)

(1065)

Meerprijs

excl. btw
incl. btw

€ 202,47
€ 245

OPTIES



Extra getint glas achterportieren en bagageruimte

(179)

Donker getint glas in de achterruiten vergroot uw privacy. Het vermindert ook de UV-straling en houdt de binnentemperatuur op peil op warme, zonnige dagen.

Standaard voor Business Edition, Plus - Black Edition en Ultra - Black Edition

Meerprijs voor Essential, Core, Plus en Ultra

excl. btw

€ 326,45

incl. btw

€ 395

Visual Park Assist (incl 360 view) met Front "Fisheye" view en Side Park assist

(139)

Standaard voor Business Edition, Plus - Black Edition, Ultra en Ultra - Black Edition

Meerprijs voor Core en Plus

excl. btw

€ 450,41

incl. btw

€ 545

Voor Core alleen i.c.m. Driver Assist Pack



OPTIES



Trekhaak met semi-elektrisch inklapbare kogel, 13-polig

(1028)

Meerprijs

excl. btw

incl. btw

€ 987,60

€ 1.195

Premium Audio by Harman Kardon

(1033)

Standaard voor Plus - Black Edition, Ultra en Ultra - Black Edition

Meerprijs voor Plus

excl. btw

incl. btw

€ 116,28

€ 670

Dit hoogwaardige audiosysteem levert een prachtig gebalanceerd, krachtig geluid. De 13 hifi-luidsprekers, inclusief een geventileerde subwoofer, worden aangestuurd door een 600 Watt digitale versterker en zijn afgestemd op de akoestiek in uw Volvo voor een krachtige, hifi-surroundgeluidservaring. Een unieke geluidsverwerkingssoftware optimaliseert de respons van de luidsprekers zodat ze perfect op elkaar zijn afgestemd. Dus waar u ook zit, u en uw passagiers kunnen genieten van een naadloze eerste klas luisterervaring in alle omstandigheden en - niet onbelangrijk - een extreem uniform en strak basgeluid.

13 Harman Kardon luidsprekers (1 'Fresh Air' woofer, 1 full-range centre speaker, 1 'Fresh Air' Subwoofer, 4 mid-range speakers, 2 woofers, 2 full-range surround speakers en 2 tweeters), 600 Watt versterker, QuantumLogic Surround3D en Dirac Unison.



ACCESSOIRES PACKS ^{5, 6, 7}

PROTECTION



Kunststof matten interieur & bagageruimte, en afsluitbare wielbouten (20% korting)

Consumentenprijs excl. btw € 251,24
Consumentenprijs incl. btw € 304

COMFORT

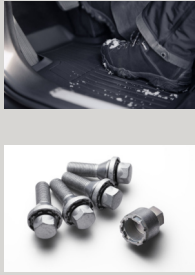

Brilhouder, nekussen, bagagenet en opbergtas voor laadkabel (20% korting)

Consumentenprijs excl. btw € 201,65
Consumentenprijs incl. btw € 244

BICYCLE



Fietsdrager aluminium, lastdragers en slotset (10% korting)

Consumentenprijs excl. btw € 327,28
Consumentenprijs incl. btw € 396

TRAVEL



Dakbox Travel Active 500 en lastdragers (10% korting als pakket)

Consumentenprijs excl. btw € 885,12
Consumentenprijs incl. btw € 1.071

OVERIGE ACCESSOIRES ^{5, 6}

AUDIO & ENTERTAINMENT

Tablethouder per stoel (verkrijgbaar in meerdere varianten, excl. laadfunctie)

Consumentenprijs excl. btw € 194,21
Consumentenprijs incl. btw € 235

BAGAGERUIMTE

Mat bagageruimte, textiel/rubber, omkeerbaar

Consumentenprijs excl. btw € 152,89
Consumentenprijs incl. btw € 185

Mat bagageruimte, kunststof

Consumentenprijs excl. btw € 136,36
Consumentenprijs incl. btw € 165

Veiligheidsrek, staal

Consumentenprijs excl. btw € 280,99
Consumentenprijs incl. btw € 340

Veiligheidsnet achter 1e of 2e zitrij

Consumentenprijs excl. btw € 198,35
Consumentenprijs incl. btw € 240

COMFORT

Vloermatten kunststof (set van 5, incl. tunnelmat)

Consumentenprijs excl. btw € 115,70
Consumentenprijs incl. btw € 140

Nekkussen, charcoal woltexiel

Consumentenprijs excl. btw € 49,59
Consumentenprijs incl. btw € 60

Zonnebrilhouder

Consumentenprijs excl. btw € 61,98
Consumentenprijs incl. btw € 72

Spatlappen, voor en achter

Consumentenprijs excl. btw € 198,35
Consumentenprijs incl. btw € 240

DESIGN

Dakspoiler met extra verlenging in Glossy Black

Consumentenprijs excl. btw € 351,24
Consumentenprijs incl. btw € 425

Running boards, geïntegreerd (niet i.c.m. spatlappen voor)

Consumentenprijs excl. btw € 822,31
Consumentenprijs incl. btw € 995

Verlichte scuff plate bagageruimtedrempel

Consumentenprijs excl. btw € 392,56
Consumentenprijs incl. btw € 475

OVERIGE ACCESSOIRES ^{5, 6}

LADEN

Wallbox Selected by Volvo, laadinstallatie met vaste kabel, excl. installatiekosten

Consumentenprijs excl. btw € 785,12
Consumentenprijs incl. btw € 950

Wallbox Selected by Volvo, laadinstallatie met MID, zonder vaste kabel, excl. installatiekosten

Consumentenprijs excl. btw € 950,41
Consumentenprijs incl. btw € 1.150

Stroommeter, extra t.b.v. load balancing, excl. installatiekosten

Consumentenprijs excl. btw € 123,97
Consumentenprijs incl. btw € 150

Wallbox incl. load balancing en basis installatiepakket (via partner)

Consumentenprijs excl. btw € 1.632,23
Consumentenprijs incl. btw € 1.975

Laadkabel 6 meter, 3-fase (CEE (rood) 16A) ⁵

Consumentenprijs excl. btw € 351,24
Consumentenprijs incl. btw € 425

Laadkabel 7 meter, 1-fase voor incidenteel gebruik (Schucko 10A / Mennekes 16A / CEE (blauw) 16A) ⁵

Consumentenprijs excl. btw € 309,92
Consumentenprijs incl. btw € 375

Opbergtas voor laadkabel

Consumentenprijs excl. btw € 57,85
Consumentenprijs incl. btw € 70

TREKHAAK, LASTDRAGERS & BAGAGEBOXEN

Bagagebox "Travel Premier 430" Glossy Black, 430 l.
 226/94/30 cm (l/b/h)

Consumentenprijs excl. btw € 1.033,06
Consumentenprijs incl. btw € 1.250

Bagagebox "Travel Active 500" Glossy Black, 500 l.
 215/92/44 cm (l/b/h)

Consumentenprijs excl. btw € 743,80
Consumentenprijs incl. btw € 900

Bagagebox "Travel 400" Glossy Black, 400 l.
 175/87/46 cm (l/b/h)

Consumentenprijs excl. btw € 578,51
Consumentenprijs incl. btw € 700

Daktent

Consumentenprijs excl. btw € 2.272,73
Consumentenprijs incl. btw € 2.750

Lastdragers, vleugelprofiel

Consumentenprijs excl. btw € 206,61
Consumentenprijs incl. btw € 250

Fietsdrager op lastdragers gemonteerd, aluminium

Consumentenprijs excl. btw € 123,97
Consumentenprijs incl. btw € 150

Fietsendrager op trekhaak met Fix4Bike, opklapbaar, voor 2 (elektrische) fietsen

Consumentenprijs excl. btw € 578,51
Consumentenprijs incl. btw € 700

Fietsendrager op trekhaak met Fix4Bike, kantelbaar, voor 3 fietsen (uitbreiding t.b.v. 4e fiets € 100)

Consumentenprijs excl. btw € 578,51
Consumentenprijs incl. btw € 700

Trekhaak met elektrisch inklapbare kogel, 13 polig

Consumentenprijs excl. btw € 987,60
Consumentenprijs incl. btw € 1.195

Bagagebox op trekhaak

Consumentenprijs excl. btw € 1.115,70
Consumentenprijs incl. btw € 1.350

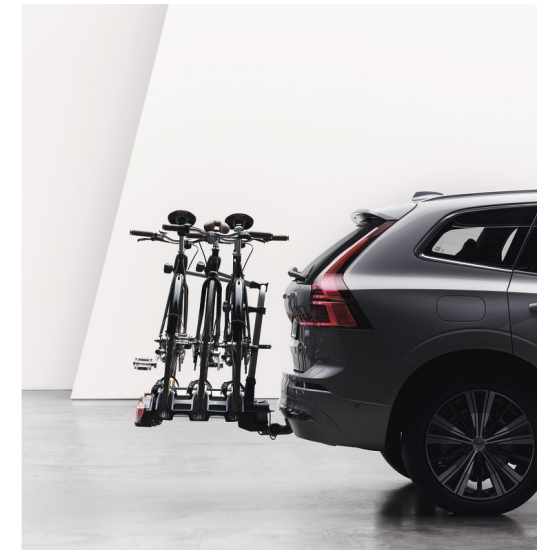

Fietsendrager op trekhaak met Fix4Bike, kantelbaar,



Bagagebox "Travel Active 500" Glossy Black, 500 l. 215/92/44 cm (l/b/h)

OVERIGE ACCESSOIRES ^{5,6}**KINDERVEILIGHEID**

Kinderzitje, Easy Access -
90° draaibaar (0 - 3 jaar) ⁶

Consumentenprijs excl. btw € 533,06
Consumentenprijs incl. btw € 645

Kinderzitje, groep II-III
(3 - 10 jaar)

Consumentenprijs excl. btw € 285,12
Consumentenprijs incl. btw € 345

Trappelbescherming met
opbergvakken

Consumentenprijs excl. btw € 70,25
Consumentenprijs incl. btw € 85

Hondentuigje aan autogordel te bevestigen

Consumentenprijs excl. btw € 99,17
Consumentenprijs incl. btw € 120

Centrax sneeuwkettingen

Consumentenprijs excl. btw € 351,24
Consumentenprijs incl. btw € 425

Sneeuwsokken

Consumentenprijs excl. btw € 86,78
Consumentenprijs incl. btw € 105

Afsluitbare wielbouten

Consumentenprijs excl. btw € 61,98
Consumentenprijs incl. btw € 75

VEILIGHEID & ONDERSTEUNING

Volvo Guard Alarm incl. bewegings- en
volumesensor (alleen t.b.v. Essential en Core)

Consumentenprijs excl. btw € 644,63
Consumentenprijs incl. btw € 780

Aanvullende maatregel t.b.v.
alarm klasse 3 certificering

Consumentenprijs excl. btw € 351,24
Consumentenprijs incl. btw € 425

Digitale binnenspiegel

Consumentenprijs excl. btw € 785,12
Consumentenprijs incl. btw € 950

Dashcam voor en achter
(alleen voor € 335)

Consumentenprijs excl. btw € 516,53
Consumentenprijs incl. btw € 625

WIELEN

Zomerwielenset 20" 5-Spaaks Black/Diamond
Cut -1185 met 235/45 R20 banden voor en
255/40 R20 banden achter

Consumentenprijs excl. btw € 2.479,34
Consumentenprijs incl. btw € 3.000

Winterwielenset 20" 5-Spaaks Black/Diamond
Cut -1185 met 235/45 R20 banden voor en
255/40 R20 banden achter

Consumentenprijs excl. btw € 2.561,98
Consumentenprijs incl. btw € 3.100

Winterwielenset 19" 5-Dubbel spaaks Black/
Diamond Cut met 235/50 R19 banden voor en
255/45 R19 banden achter

Consumentenprijs excl. btw € 2.148,76
Consumentenprijs incl. btw € 2.600



Dakspoiler met verlenging in Glossy Black, Running boards en bagagebox op trekhaak



MEER ZEKERHEID MET VOLVO GARANTIE



3 JAAR FABRIEKSGARANTIE OF 100.000 KM*

- De algemene fabrieksgarantie bedraagt 3 jaar óf 100.000 kilometer*
- Specifieke garantie op de accu bedraagt 8 jaar óf 160.000 kilometer*

GARANTIE

Uw nieuwe Volvo heeft standaard 3 jaar fabrieksgarantie. Er geldt een kilometerbeperking van 100.000 binnen de genoemde periode. Naast de uitgebreide garantie heeft uw Volvo een carrossiergarantie van 12 jaar. Op het 400V accupakket een garantie van 8 jaar of 160.000 km (afhankelijk van wat het eerst bereikt wordt) van toepassing.

VOLVO VERLENGDE GARANTIE

De garantieperiode van uw Volvo kunt u eenvoudig uitbreiden met één of twee jaar (tot 200.000 km), al naar gelang uw persoonlijke wensen. Als u een nieuwe Volvo aanschaft, kunt u de fabrieksgarantie verlengen tegen zeer aantrekkelijke voorwaarden. Dat voorkomt onverwachte kosten, tot wel vijf jaar na uw aankoop.

Ook voor de volgende eigenaar

Verkoopt u uw Volvo voordat de garantietermijn is verstreken? Geen probleem, de garantie gaat met de auto mee naar de volgende eigenaar.

Consumentenprijzen Volvo Verlengde Garantie

+ 1 jaar (tot 200.000 km)	€ 435
+ 2 jaar (tot 200.000 km)	€ 865

VOLVO ASSISTANCE

Met uw Volvo profiteert u na de datum van de eerste tenaamstelling van 3 jaar Volvo Assistance, onze Europese weghulp. Dit wordt uitgevoerd in samenwerking met de ANWB-alarmcentrale. Bij pech onderweg kunt u, 7 dagen per week, 24 uur per dag, een beroep doen op Volvo Assistance. Laat u het jaarlijkse reguliere onderhoud aan uw Volvo ook na het derde jaar uitvoeren door de officiële Volvo-dealer, dan wordt Volvo Assistance kosteloos met 12 maanden verlengd. Raadpleeg uw Volvo-dealer of Volvocars.nl voor meer informatie en alle voorwaarden.

Upgrade naar Volvo Premium Assistance

Met Volvo Premium Assistance kunt u onder andere 30 dagen aaneengesloten gebruikmaken van een vervangende auto. Volvo Premium Assistance biedt nog veel meer voordelen en kost slechts € 55 voor 12 maanden. Volvo Premium Assistance vraagt u aan via volvocard.nl of via uw Volvo-dealer.

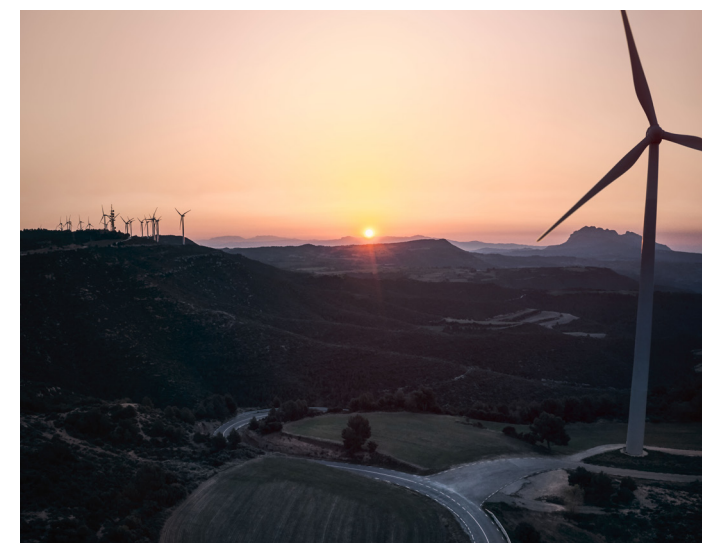

* Wat zich het eerste voordoet

STANDAARDUITRUSTING & VARIANTEN

UITRUSTING	Essential	Core	Business Edition	Plus	Plus-Black Edition	Ultra	Ultra - Black Edition
VEILIGHEID & ONDERSTEUNING							
Automatische gordelaanspanners op alle zitplaatsen en hoogteverstelling gordels voor voorstoelen	●	●	●	●	●	●	●
ABS-Remsysteem (Antilock Brake System), EBA (Emergency Brake Assist), EBD (Electronic Brake Distribution), EBL (Emergency Brake Light), ESC (Electronic Stability Control) met Torque Vectoring, IDIS (Intelligent Driver Information System), RAB (Ready Alert Brakes), RSC (Roll Stability Control), SIPS® (Side Impact Protection System), UCL (Understeer Control Logic), WHIPS (Whiplash Protection System) op zitplaatsen voor	●	●	●	●	●	●	●
Brake Pedal Release, automatisch loskomen van het rempedaal bij een ongeval om schade aan voeten, benen en rug te verminderen	●	●	●	●	●	●	●
City Safety , geavanceerd remassistentiesysteem met hulp van digitale camera en radartechnologie. Doel van het systeem is een aanrijding voorkomen, of de impact er van verminderen. Omvat: Pedestrian & Cyclist Detection, Large Animal Detection en Collision Warning met Full Auto Brake, ook in het donker , Intersection Braking, Run-off Road Protection met energie absorberende voorstoelen om letsel aan de rug te verminderen en Run-off Road Mitigation, Road Sign Information (verkeersbordenherkenning). Post Impact Braking, Driver Alert System, Lane Departure Warning, Lane Keeping Aid, Oncoming Lane Mitigation en Pedestrian & Cyclist Steering Avoidance	●	●	●	●	●	●	●
Connected Safety : door middel van 'cloud' technologie kunnen Volvo's elkaar waarschuwen voor gevaarlijke situaties, zoals glad wegdek of een aanrijding	●	●	●	●	●	●	●
Acoustic Vehicle Alerting System	●	●	●	●	●	●	●
Frontal Airbags, Knieairbag bestuurder, Side Airbags en Inflatable Curtains	●	●	●	●	●	●	●
Herinnering dragen veiligheidsgordels voor alle zitplaatsen	●	●	●	●	●	●	●
PERSOONLIJKE VEILIGHEID							
Approach- en Home Safeverlichting	●	●	●	●	●	●	●
Automatische portiervergrendeling tijdens het rijden (kan gedeactiveerd worden) en ont- en vergrendelingsknoppen in de voorportieren	●	●	●	●	●	●	●
Comfortopening, m.b.v. de afstandsbediening wordt de auto ontgrendeld en openen de ramen	●	●	●	●	●	●	●
Comfortsluiting, m.b.v. de afstandsbediening zet u de auto op slot en sluiten alle ramen en (optioneel) schuifdak	●	●	●	●	●	●	●
EHBO-set (conform DIN 13164) en gevarendriehoek	●	●	●	●	●	●	●
Isifixbevestigingspunten achterbank (2x) en elektrisch bedienbare kindersloten op de achterportieren	●	●	●	●	●	●	●
Uitschakelbare passagiersairbag	●	●	●	●	●	●	●
KLIMAAT							
2-Zone Electronic Climate Control met Cleanzone en IAQS (Interior Air Quality Sensor), preventilatie bij ontgrendeling en 2 ventilatieopeningen achter (achterzijde middenconsole)	●	●	●	●	●	●	●
Elektrisch inklapbare en verwarmbare buitenspiegels en verwarmbare achterraut	●	●	●	●	●	●	●

STANDAARDUITRUSTING & VARIANTEN

UITRUSTING

Pre-conditioning met timer voor verwarmen en koelen

Essential

Core

Business
Edition

Plus

Plus-Black
Edition

Ultra

Ultra - Black
Edition

INTERIEUR

Manueel dimbare binnenspiegel

●

-

-

-

-

-

-

Bagageruimte met 4 bagagehaken, 4 tassenhaken, ruimte onder laadvloer en hoedenplank (opent mee omhoog bij het openen van de achterklep)

●

-

-

-

-

-

-

Bella textiel bekleding met comfortstoelen

●

-

-

-

-

-

-

Blond hemelbekleding

●

-

-

-

-

-

-

Vaste lendesteunen voor

●

-

-

-

-

-

-

Cruise control

●

●

-

-

-

-

-

Handmatig verstelbare voorstoelen met in hoogte verstelbare en kantelbare bestuurdersstoel

●

●

●

●

●

-

-

City Map inleg

●

●

●

●

●

●

-

Afwerking onder laadvloer bagageruimte

●

●

●

●

●

●

●

5 zitplaatsen met handmatig 40/60 neerklapbare achterbank

●

●

●

●

●

●

●

4-spaaks kunstlederen stuurwiel met bediening voor audio, cruise control, infotainment en spraakbesturing

●

●

●

●

●

●

●

Elektrisch bedienbare handrem

●

●

●

●

●

●

●

Afstandsbediening (sleutel) in Charcoal

●

●

●

●

●

●

●

Elektrisch bedienbare ramen voor en achter (met blokkeerfunctie achter)

●

●

●

●

●

●

●

Charcoal afwerking van de tunnelconsole

●

●

●

●

●

●

●

Pookknop Charcoal

●

●

●

●

●

●

●

Regensensor

●

●

●

●

●

●

●

Charcoal inleg op stuurwiel

●

●

●

●

●

●

●

Tassenhaak bij dashboardkastje

●

●

●

●

●

●

●

Tripcomputer (actueel en gemiddeld brandstofverbruik, actieradius en gemiddelde snelheid)

●

●

●

●

●

●

●

Vloermatten voor en achter

●

●

●

●

●

●

●

Welkomstverlichting voor, leeslampen voor, leeslampen achter, verlichting links in bagageruimte en verlichte make-up spiegels

●

●

●

●

●

●

●

STANDAARDUITRUSTING & VARIANTEN

	Essential	Core	Business Edition	Plus	Plus-Black Edition	Ultra	Ultra - Black Edition
UITRUSTING							
Instaplijsten voor met 'EX40' inscriptie	●	●	●	●	●	●	●
AUDIO & INFOTAINMENT							
High Performance Audio 330 Watt versterker en 8 luidsprekers (1 'Fresh Air' woofer, 1 full-range centre speaker, 4 mid-range speakers en 2 tweeters)	●	●	●	●	-	-	-
9" Touchscreen voor bediening van klimaat, navigatie, audio, internetdiensten, apps, auto menu, uitgebreide Voice Control functionaliteit, Bluetooth telefoonsysteem met Bluetooth audiostreaming	●	●	●	●	●	●	●
12,3" bestuurdersdisplay nieuwe generatie met twee weergavemodi: Calm en Navi (Google maps)	●	●	●	●	●	●	●
Digital Audio Broadcasting - DAB+	●	●	●	●	●	●	●
Smartphone integratie: Apple®CarPlay via USB C-poort in de middenconsole	●	●	●	●	●	●	●
Digital Services Pack 48 maanden Navigatiesysteem op basis van 'always up to date' Google maps inclusief stembediening, stuurwielbediening, TMC, RTTI (Real Time Traffic Information) Google PlayStore en Google Assistant inclusief routeplanning via Nederlandstalige "Hey, Google" Over The Air (OTA) updates voor alle software en kaarten Dataverkeer onbeperkt voor bovenstaande diensten (fair use policy) Volvo on Call met Volvo Cars app	●	●	●	●	●	●	●
Finding Charging via de centrale display of de Volvo Cars app: openbare oplaadpunten zoeken	●	●	●	●	●	●	●
4 USB-C aansluitingen 2 voor en 2 achter in de middentunnel	●	●	●	●	●	●	●
Volvo on Call en 'Orange Key' (Care key). Met mobiele Volvo Cars app. Inclusief activeringskosten en 48 maanden abonnement voor Volvo on Call. Voor meer informatie: www.volvocars.nl/app Volvo on Call biedt een nog hoger veiligheidsniveau, maar ook de innovatieve mogelijkheden van de smartphone app en 'Orange Key'. Daarnaast biedt Volvo on Call een geïntegreerde hulpdienst . Bij noodgevallen kunt u op de SOS knop drukken en relevante hulp is direct onderweg. Met de mobiele Volvo Cars app staat u constant in verbinding met uw auto. Ont- en vergrendelen van de auto, een ritregistratie bijhouden en uw auto eenvoudig terugvinden op een drukke parkeerplaats zijn voorbeelden van mogelijkheden met de Volvo Cars app. Het klimaat in de auto is op afstand te regelen. Sommige functionaliteiten zijn pas later beschikbaar	●	●	●	●	●	●	●
EXTERIEUR							
Vierwielaandrijving (AWD) (Voor Twin Motor)	-	-	-	●	●	●	●
19" 5-Dubbel spaaks Silver velgen met banden in bandenmaat 235/50 R19 voor en 255/45 R19 achter	●	●	-	-	-	-	-
Vapour Grey metallic lak	●	●	●	●	-	●	-
11kW (3 fase AC laden) en tot 205kW (DC) snelladen (180kW snelladen voor Single Motor)	●	●	●	●	●	●	●
16A Mennekes - Mennekes 6 meter kabel met 3-fase laadmogelijkheid	●	●	●	●	●	●	●

STANDAARDUITRUSTING & VARIANTEN

UITRUSTING	Essential	Core	Business Edition	Plus	Plus-Black Edition	Ultra	Ultra - Black Edition
Bandenreparatiekit (compressor) & Bandenspanningscontrolesysteem	●	●	●	●	●	●	●
Buitenspiegels met LED knipperlichten	●	●	●	●	●	●	●
Glossy Black skidplates voor en achter	●	●	●	●	●	●	●
Dak uitgevoerd in exterieurkleur	●	●	●	●	●	●	●
Dynamic chassis	●	●	●	●	●	●	●
Frunk , een opbergruimte van 31 liter onder de "motorkap"	●	●	●	●	●	●	●
Zwarte geïntegreerde roofrails, spiegelkappen en raamomlijsting (onderzijde)	●	●	●	●	●	●	●
Hill Start Assist	●	●	●	●	●	●	●
Hill Descent Control	●	●	●	●	●	●	●
LED koplampen met LED-dagrijverlichting, lichtsensor en grootlichtassistent	●	●	●	●	●	●	●
One Pedal Drive	●	●	●	●	●	●	●
Park Assist achter	●	●	●	●	●	●	●
Park Assist camera achter	●	●	●	●	●	●	●
Grille in exterieurkleur	●	●	●	●	●	●	●
Snelheidsafhankelijke stuurbevestiging	●	●	●	●	●	●	●
EXTRA UITRUSTING CORE							
Draadloos telefoon opladen	-	●	●	●	●	●	●
Automatisch dimmende binnenspiegel	-	●	●	●	●	●	●
Automatisch dimmende buitenspiegels	-	●	●	●	●	●	●
City Canvas textiel bekleding met comfortstoelen	-	●	●	●	●	●	●
Armsteun voor met bekerhouders	-	●	●	●	●	●	●
Armsteun achter met bekerhouders en skiluk	-	●	●	●	●	●	●
Elektrisch verstelbare lendesteunen voor (4-voudig)	-	●	●	●	●	●	●
Handmatig verstelbare zittingverlenging voorstoelen	-	●	●	●	●	●	●

STANDAARDUITRUSTING & VARIANTEN

UITRUSTING	Essential	Core	Business Edition	Plus	Plus-Black Edition	Ultra	Ultra - Black Edition
Park Assist voor	-	●	●	●	●	●	●
EXTRA UITRUSTING BUSINESS EDITION							
Extra getint glas achterportieren en achterraut	○	○	●	○	●	○	●
Visual Park Assist (incl. 360° view) met Front "Fisheye" view en Side Park assist	-	○	●	○	●	●	●
Driver Assistance Adaptive Cruise Control met Pilot Assist en speed limiter (reguliere cruise control vervalt)	-	○	●	●	●	●	●
Driver Awareness Blind Spot Information System - BLIS met Lane Change Merge Assist, Cross Traffic Alert met Auto Brake, Collision Warning & Mitigation Support achter en Steer Assist	-	○	●	●	●	●	●
EXTRA UITRUSTING PLUS							
Onyx Black metallic lak	○	○	○	○	●	○	●
19" 5-Spaaks Black / Diamond Cut lichtmetalen velgen met banden in bandenmaat 235/50 R19 voor en 255/45 R19 achter	○	○	○	●	●	●	●
Veiligheidsnet in bagageruimte	○	○	○	●	●	●	●
Pixel LED koplampen met adaptieve bochtverlichting	-	○	○	○	●	○	●
Koplampreinigingsinstallatie	-	○	○	○	●	○	●
LED mistlampen voor	-	○	○	○	●	○	●
Verwarmbaar stuurwiel	-	○	○	●	●	●	●
Verwarmbare voorstoelen	-	○	○	●	●	●	●
Warmtepomp (range verlenger) De warmtepomp maakt gebruik van warmte uit de buitenlucht en restwarmte van de elektromotor en batterij om het interieur te verwarmen. Hierdoor is minder energie nodig voor verwarming en neemt de range toe. Tevens kan de warmtepomp de batterij verwarmen of koelen om de prestaties en range te optimaliseren. Dit kan tot maximaal 30km extra range opleveren. De warmtepomp is actief tussen de 0°C en 30°C en het meest efficiënt tussen de 5°C en 15°C Kijk op: https://www.volvocars.nl/range voor meer informatie over de range in diverse omstandigheden.	-	○	○	●	●	●	●
Premium Audio by Harman Kardon 13 Harman Kardon luidsprekers (1 'Fresh Air' woofer, 1 full-range centre speaker, 1 'Fresh Air' Subwoofer, 4 mid-range speakers, 2 woofers, 2 full-range surround speakers en 2 tweeters), 600 Watt versterker, QuantumLogic Surround3D en Dirac Unison®	-	-	-	○	●	●	●

STANDAARDUITRUSTING & VARIANTEN

	Essential	Core	Business Edition	Plus	Plus-Black Edition	Ultra	Ultra - Black Edition
UITRUSTING							
Dak uitgevoerd in Black Stone solid (Onyx Black metallic voor exterieurkleur 717)	-	-	-	○	●	●	●
Volvo Guard Alarm incl. bewegings- en volumesensor en Safelock (voor certificering, zie accessoires pagina 25)	-	-	-	●	●	●	●
Air Purification	-	-	-	●	●	●	●
Zuivert de lucht in de auto door middel van meervoudige filters.							
Elektrisch bedienbare achterklep met handsfree achterklep openen	-	-	-	●	●	●	●
Keyless Drive , handsfree achterklep openen, verlichte portiergrepen exterieur met grondverlichting	-	-	-	●	●	●	●
Boodschappentashouder in bagageruimte	-	-	-	●	●	●	●
20" 5-Spaaks Black velgen met 235/45 R20 banden voor en 255/40 R20 banden achter	-	-	-	-	●	-	●
Glossy Black logo in grille	-	-	-	-	●	-	●
Glossy Black logo en emblemen achterzijde	-	-	-	-	●	-	●
EXTRA UITRUSTING ULTRA							
Connect MicroTech / Nubuck (textiel) bekleding met Sport vloermatten, Topography inleg en verlichtingspack 2	-	○	○	○	○	○	●
Elektrisch verstelbare bestuurderstoel met geheugenfunctie	-	-	-	○	○	●	●
Elektrisch verstelbare passagierstoel	-	-	-	○	○	●	●
Elektrisch neerklapbare hoofdsteunen achter	-	-	-	○	○	●	●
Elektrisch bedienbaar glazen panoramisch schuif-/kanteldak met elektrisch bedienbaar zonnescherm	-	-	-	-	-	●	●

TECHNISCHE SPECIFICATIES⁸

Type
Accu

Voltage
Max. vermogen kW/pk

Max. koppel Nm

Aandrijving
Onderhoudsinterval (km)

Prestaties

Acceleratie 0-100 km/u (sec)
Topsnelheid
Emissienorm

Laadtijd⁷

AC 11 kW (uur)
DC (kW - maximaal)
DC (minuten)

Actieradius en verbruik⁸

Afstand (kilometer)
Verbruik in kWh / 100 km

Gewicht (kg)

Massa leeg voertuig
Max. toelaatbaar totaalgewicht
Max. gewicht aanhanger -
geremd (ongeremd)
Kogeldruk
Max. toelaatbare dakbelasting

PNO12⁸

Single Motor

ELEKTROMOTOR
LITHIUM-ION
70 KWH (NOMINAAL) /
67 KWH (BRUIKBAAR)
400 V
178 / 238

420

ACHTERWIEL-AANDRIJVING
30.000 OF 24 MAANDEN

7,3
180
EURO6D

7
180
26

479 - 465
17,1 - 17,6

1940
2470
1500 (750)

100
75

536.EB.xx.0L1

Single Motor Extended Range

ELEKTROMOTOR
LITHIUM-ION
82 KWH (NOMINAAL) /
79 KWH (BRUIKBAAR)
400 V
185 / 252

420

ACHTERWIEL-AANDRIJVING
30.000 OF 24 MAANDEN

7,3
180
EURO6D

8
205
28

575 - 557
16,6 - 17,2

1975
2520
1500 (750)

100
75

536.EH.xx.0L1

Twin Motor Performance

ELEKTROMOTOR
LITHIUM-ION
82 KWH (NOMINAAL) /
79 (BRUIKBAAR)
400 V
VOORAS: 135 / 184
ACHTERAS: 190 / 258
GECOMBINEERD: 325 / 442
VOORAS: 250
ACHTERAS: 420
GECOMBINEERD: 670
VIERWIEL-AANDRIJVING
30.000 OF 24 MAANDEN

4,8
180
EURO6D

8
205
28

536 - 521
17,6 - 18,2

2084
2650
1800 (750)

100
75

536.EY.xx.0E1

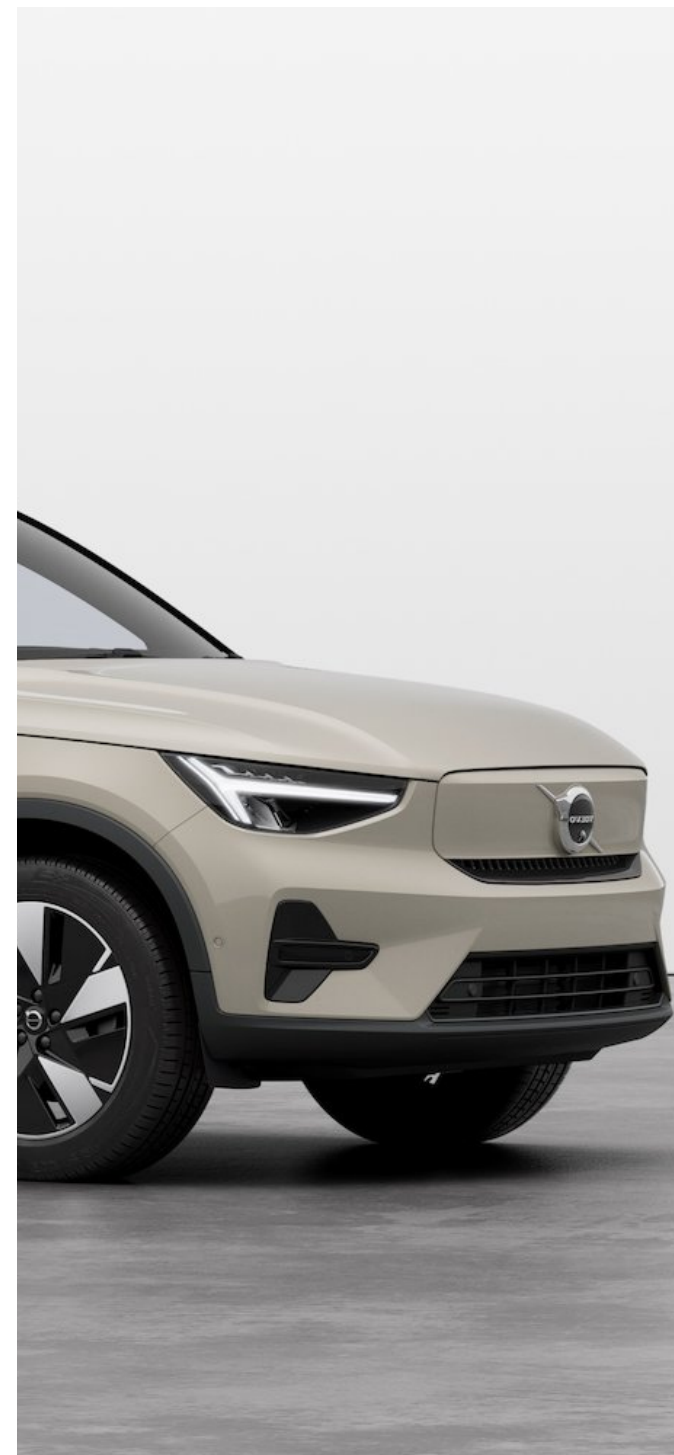

TECHNISCHE SPECIFICATIES ^{8,9}

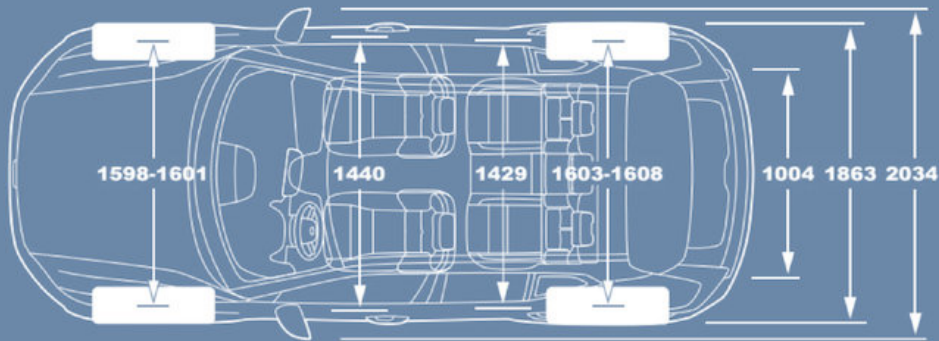
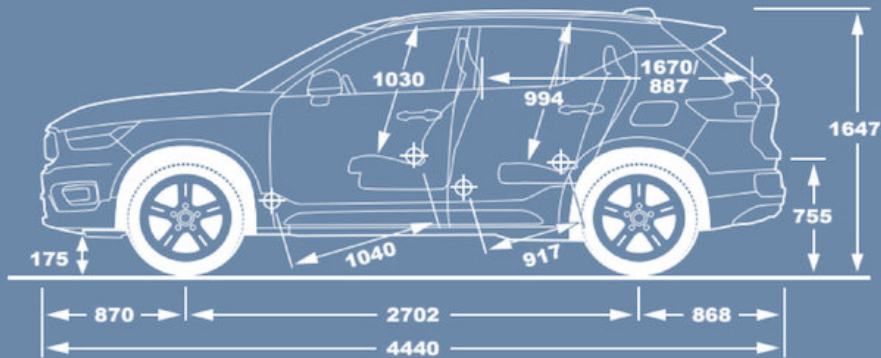

EXTERIEUR (CM)

Lengte - wielbasis	442,5 - 270,2
Breedte – inclusief spiegels	187,3 / 203,4
Hoogte (onbelast)	165,2
Spoorbreedte voor / achter	160,1 / 162,6
Bodemvrijheid (onbelast) - Doorwaaddiepte	18,0 - 45,0
Aanloophoek / Afloophoek / Hellingshoek	19,3° / 21,0° / 18,2°
Draaicirkel tussen stoepranden	11,4 m

INTERIEUR (CM)

Hoofdruimte met schuifdak (voor / achterbank)	95,5 / 97,4
Hoofdruimte zonder schuifdak (voor / achterbank)	99,1 / 99,4
Schouderbreedte passagierruimte (voor / achterbank)	144,0 / 142,9
Beenruimte (voor / achterbank)	104,0 / 91,7
Inhoud bagageruimte ISO V211-2 / V211-1 / V214-1 ¹⁰	410L / 851L / 1286L
Inhoud bagageruimte onder laadvloer ISO V209 ¹⁰	59L
Inhoud bagageruimte onder de motorkap	31L
Lengte bagageruimte achterbank-bagageopening / voorstoelen-bagageopening	88,7 / 167,0
Hoogte bagageruimte (min / max)	73,3 / 75,5
Tilhoogte	74,6
Breedte bagageopening (op bagagevloer / tussen de wielkasten)	105,9 / 100,4

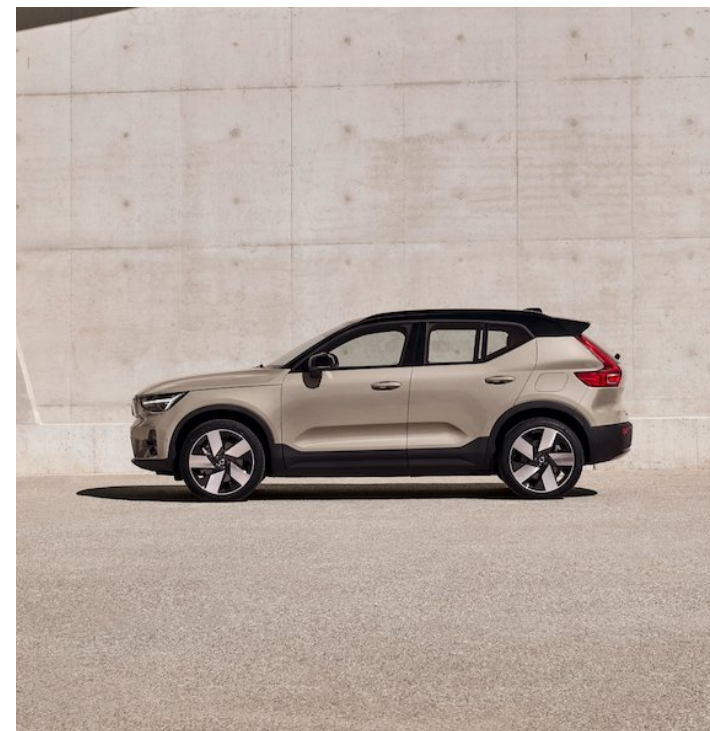

CARE BY VOLVO

Het flexibele auto-abonnement. Eén vast maandbedrag, geen verborgen kosten en slechts 3 maanden opzegtermijn. Of neem een vast abonnement van 48 maanden en bespaar op uw maandbedrag.

Abonneer of koop online

3 MAANDEN OPZEGTERMIJN

Wisselen van auto	✓
Periodiek onderhoud	✓
Slijtage	✓
Verzekering	✓
Banden	✓
Motorrijtuigenbelasting	✓
Toegewijde klantenservice	✓
24/7 pechhulp	✓
Direct vervangend vervoer	✓
APK	✓
Garantie	✓

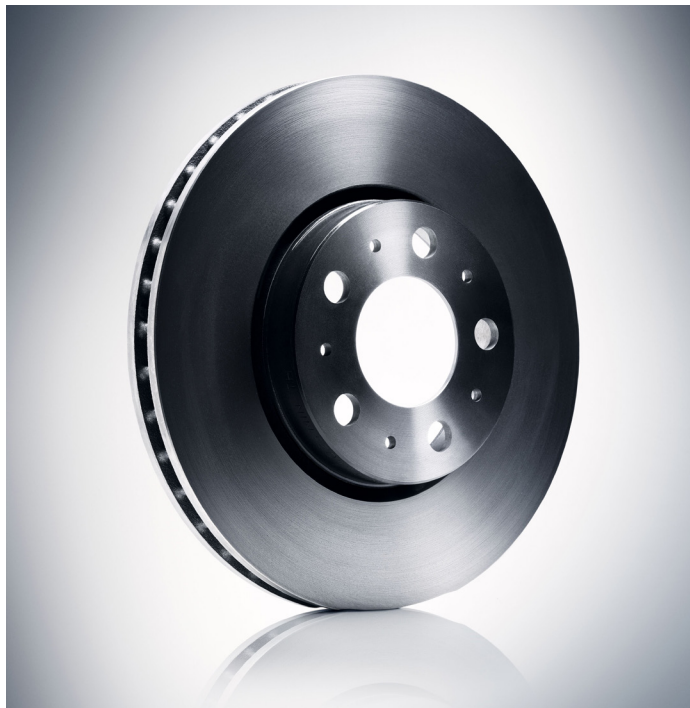

Alles inclusief



Bij uw abonnement is ook service en onderhoud, dekking voor slijtage, wegenbelasting, een uitgebreide verzekering en nog veel meer inbegrepen.



Uw auto-abonnement is heel duidelijk: er is geen aanbetaling noodzakelijk. In plaats daarvan betaalt u een vast maandbedrag, waarin de meest praktische zaken zijn inbegrepen.



Neem een flexibel abonnement waarbij u de auto kunt wisselen of opzeggen met een termijn van drie maanden. Of neem een vast abonnement van 48 maanden en bespaar op uw maandbedrag.



VOLVO CAR FINANCIAL SERVICES

Volvo Car Finance

Voor elke fase in uw leven is er een Volvo. Dit gaat hand in hand met een persoonlijke financiële keuze. Daarom kunt u bij Volvo kiezen uit verschillende flexibele en transparante financieringsmogelijkheden die uw leven makkelijker maken.

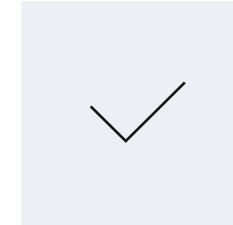

Boetevrij
inlossen

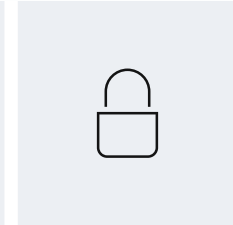

Flexibele aanbetaling
& slottermijn

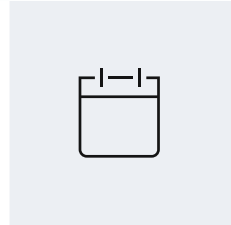

Diverse
looptijden

Financial Lease

Financial Lease is interessant als u zakelijk Volvo rijdt. Hierbij zorgt u zelf voor het onderhoud en verzekeringen. En u financiert zelf het aankoopbedrag (uiteraard zonder btw) van uw nieuwe Volvo. Ook draagt u zelf het restwaarderisico. De rente ligt vast, maar de looptijd en maandtermijnen stemt u zelf af met uw Volvo-dealer. Na de looptijd bent u de eigenaar van uw Volvo.

Volvo Car Insurance

De autoverzekering voor Volvo-liefhebbers. Volvo Car Insurance is net iets meer Volvo dan een gewone autoverzekering. Uw Volvo is namelijk niet alleen optimaal verzekerd, u weet ook zeker dat uw Volvo 100% Volvo blijft. Want alle reparaties worden uitgevoerd door een Volvo-dealer met originele Volvo-onderdelen. Gegarandeerd. En als u een vervangende auto nodig heeft, krijgt u uiteraard een Volvo mee.

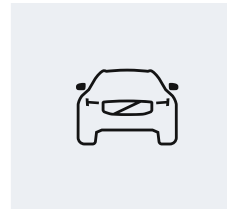

Soepele
beveiliging



Geen extra eisen
keyless-entry

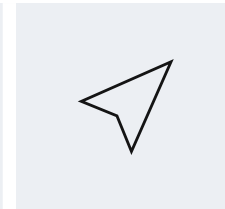

Flexibel
eigen risico



Bonus
bescherming

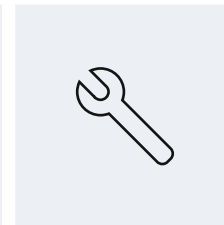

Service bij
Volvo-dealer

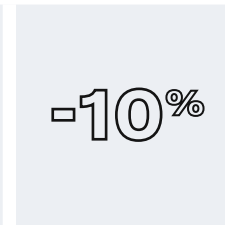

10%
welkomstkorting*

Volvo Investeringsplan

Met het Volvo Investeringsplan weet u exact waar u aan toe bent. U kiest namelijk voor een financiering met lage maandlasten. Over de slottermijn betaalt u alleen rente en geen aflossing waardoor uw maandlasten lager uitvallen. Zo rijdt u heel voordelig iedere 2 of 3 jaar in een nieuwe Volvo.

* Alleen geldig eerste jaar. Met uitzondering van de Volvo EX30, daarbij geldig voor gehele looptijd tot poliswijziging.

Disclaimer: Volvo Car Finance is een merk- en handelsnaam van Santander Consumer Finance S.A. – Branche Nederland, geregistreerd bij de Autoriteit Financiële Markten onder vergunningnummer 12048594. Toetsing en registratie bij het BKR te Tiel. Informeer bij uw verkoper naar de voorwaarden en het standaard informatieblad. Volvo Car Finance geeft geen advies. U dient zelf te bepalen of het door u gewenste financieel product aansluit bij uw wensen, behoeften en persoonlijke situatie.

VOLVO CAR LEASE

Private Lease

Volvo Private Lease betekent zorgeloos genieten van uw Volvo. Alles is geregeld: een All-risk autoverzekering, de wegenbelasting, onderhoud en reparatie. Het enige wat u zelf doet is tanken of laen. En met ons uitgebreide private lease-aanbod is er altijd een oplossing die past bij uw situatie. Zo heeft u maximaal Volvo voor uw geld.



Geen
inverstering



Vast
maandbedrag



Keurmerk
Private Lease



Gemak en
zorgenloos

- All-risk verzekerd
- Inclusief wegenbelasting
- Onderhoud, reparatie en vervangend vervoer
- Volvo Card
- 24/7 pechhulp
- Geen onverwachte kosten

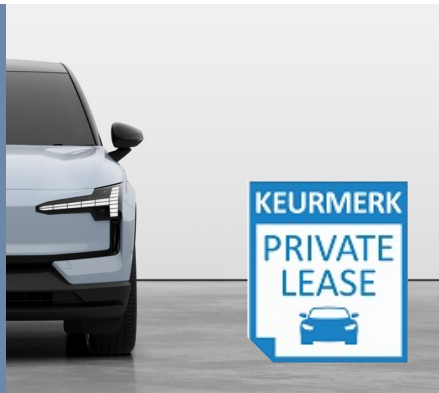

Kwaliteit staat voorop

Als erkend private lease-aanbieder is Volvo in het bezit van het Keurmerk Private Lease: hét kwaliteitskeurmerk om betrouwbaar een privé-leasecontract af te sluiten.

Het keurmerk is in samenwerking met de Consumentenbond ontwikkeld en wordt uitgereikt door de onafhankelijke Stichting Keurmerk Private Lease. Als aanbieder van privé lease is ons product uitgebreid getoetst voordat het keurmerk ons toegewezen is.

We houden ons aan de Algemene voorwaarden met eerlijke spelregels. Zo kunt u met een gerust hart kiezen voor private lease van Volvo Car Lease.

Zakelijke Lease

Als zakelijk rijder zit u bij Volvo goed. Al onze diensten voor zakelijke lease zijn perfect afgestemd op zakelijke rijders. Bij Volvo noemen we dat businessclass rijden.



Flexibel oversluiten
nieuwe Volvo



Alles onder
1 dak



Heldere
voorwaarden

- Full Operational Lease
- Netto Operational Lease
- Hybrid Lease
- Financial Lease

VOETNOTEN



MODELPROGRAMMA

1. Zuinigheidscategorie op basis van de nieuwe WLTP-testmethodiek.
2. Fiscale waarde is de consumentenadviesprijs exclusief kosten rijklaar maken, kentekenkosten en recyclingbijdrage en geldt als basis voor de fiscale bijtelling.
3. Bovengenoemde consumentenadviesprijzen zijn inclusief bpm, 21% btw (kentekenkosten btw-vrij), kosten rijklaar maken (transportkosten, 0-beurt, reinigen en poetsen, handling- en administratiekosten, 4 veiligheidsvestjes, lifehammer en kentekenplaten á €1.037,03), kentekenkosten (á €57,97 btw-vrij) en recyclingbijdrage (á €75,00). Voorlopige prijslijst onder voorbehoud van prijswijzigingen en wijzigingen in belastingen, kosten rijklaar, kentekenkosten en recyclingbijdrage.
4. De EX40 is netto geprijsd. Raadpleeg uw Volvo-dealer voor meer informatie.

ACCESSOIRES

5. Schucko is standaard geaard stopcontact / Mennekes is type 2 / CEE is blauwe campingstekker 1-fase of rode krachtstroomstekker 3-fase.
6. Indien de passagiersairbag ingeschakeld is, mag op de passagierszitplaats geen achterwaarts gericht kinderzitje geplaatst worden. Voor bandenspecificaties en labelinformatie verwijzen we u naar de betreffende wielen op volvocars.nl/accessoires. Genoemde adviesprijzen zijn inclusief montage en btw.

TECHNISCHE SPECIFICATIES

7. Laadtijd van 11 uur is van leeg naar 100% gebaseerd op basis van 3-fase en 11kW. Laadtijd van 28 minuten is van 10% naar 80% o.b.v.fast charging met 205kW (670 Ampère).
8. Vervang 'xx' in de PNO12 met de code van de desbetreffende uitvoering: 17 (Core), 37 (Plus), 67 (Ultra).
9. De cijfers van de Volvo EX40 zijn berekend volgens de nieuwe WLTP-testmethodiek in overeenstemming met de toepasselijke Europese regelgeving. Deze resultaten worden niet gegarandeerd. Het werkelijke rijbereik onder reële omstandigheden kan variëren, afhankelijk van de uitvoering, het rijgedrag en andere externe factoren. Laadtijden zijn afhankelijk van diverse factoren zoals de buitentemperatuur, de temperatuur van de batterij, de laadapparatuur en de staat van de batterij en het voertuig.

10. ISO V211-2: Met tweede zitrij opgeklapt, laadhoogte gelijk aan bovenzijde tweede zitrij, ISO V211-1: Met tweede zitrij neergeklapt, laadhoogte gelijk aan bovenzijde voorstoelen(excl. hoofdstoelen) ISO V214-1: Met achterbank neergeklapt, laadhoogte gelijk aan plafond, ISO V214-2: Met tweede zitrij opgeklapt, laadhoogte gelijk aan plafond.

ALGEMEEN

11. Wijzigingen in specificaties, standaarduitvoering en prijzen voorbehouden. Alle genoemde prijzen kunnen te allen tijde zonder voorafgaande kennisgeving worden gewijzigd.

V O L V O

KIJK OP [VOLVOCARS.NL/EX40](https://volvocars.nl/ex40) VOOR NOG MEER INFORMATIE